

2024

P
/ F

P R E M I E R S F R O N T S

Nowe kolekcje frontów do mebli IKEA
oraz mebli na wymiar



Witaj na stronie „O nas” firmy Premiers Fronts – Twojego zaufanego partnera w świecie mebli i stolarki. Od lat 90. prężnie działamy na rynku stolarskim i meblarskim, zdobywając cenne doświadczenie i współpracując z klientami oraz architektami z całej Europy. Nasza pasja i zaangażowanie w tworzenie najwyższej jakości frontów meblowych sprawiły, że zdobyliśmy zaufanie szerokiego grona zadowolonych klientów.

Z dumą możemy powiedzieć, że jesteśmy firmą, która łączy tradycję rzemieślniczą z nowoczesnymi technologiami. Nasz warsztat produkcyjny, rozciągający się na blisko 4000 m², wyposażony jest w nowoczesny park maszynowy oraz linię lakierniczą. Mimo że dysponujemy najnowszą generacją maszynami, to jednak nasi pracownicy – profesjonaliści z wieloletnim doświadczeniem – są sercem naszej firmy i codziennie pracują nad tworzeniem frontów, które spełnią Twoje najśmielsze oczekiwania.

W Premiers Fronts zdajemy sobie sprawę z odpowiedzialności, jaką niesie za sobą produkcja mebli i dbamy o to, by nasza działalność była jak najmniej obciążająca dla środowiska. Dlatego nie produkujemy masowo, a każde zamówienie realizujemy indywidualnie, minimalizując w ten sposób ilość odpadów z płyt meblowych. Stawiamy na zrównoważony rozwój i dbałość o naszą planetę.

Aby ułatwić Ci wybór idealnych frontów, oferujemy unikatową usługę – wysyłamy do Ciebie bezpłatnie trzy próbki o wymiarach 5 cm x 5 cm, wykonane z laminatów HPL i polakierowane takimi samymi lakierami, z taką samą strukturą, jak nasze fronty. Dzięki temu możesz na własne oczy zobaczyć i przekonać się o jakości naszych produktów.

W naszej ofercie znajdziesz wyjątkową kolekcję fasad meblowych, która oferuje nieograniczone możliwości kombinacji modeli, kolorów, materiałów i struktur. Nasi specjaliści są do Twojej dyspozycji każdego dnia, gotowi pomóc Ci w dokonaniu wyboru oraz udzielić fachowego doradztwa technicznego. Jesteśmy dostępni zarówno online, jak i stacjonarnie – zapraszamy do naszego showroomu, gdzie przygotowaliśmy tysiące próbek, aby jak najlepiej przedstawić Ci nasze produkty.

Zaufaj profesjonalistom z Premiers Fronts i pozwól nam pomóc Ci w realizacji Twoich marzeń o idealnych frontach meblowych. Zapraszamy do współpracy!

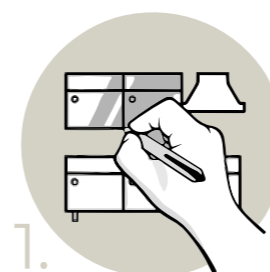

1. **WYOBRAŹ SOBIE
SWOJE WYMARZO-
NE WNĘTRZE**



2. **KUP KORPUSY
IKEA**

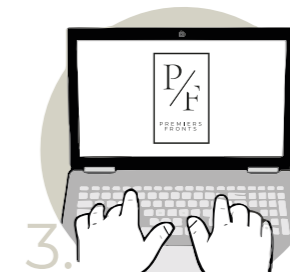

3. **ZAMÓW FRONTY
PREMIERS FRONTS**

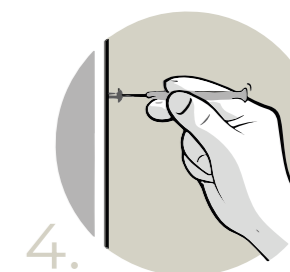

4. **WYBIERZ DOSTAWĘ
I SFINALIZUJ SWÓJ
PROJEKT**

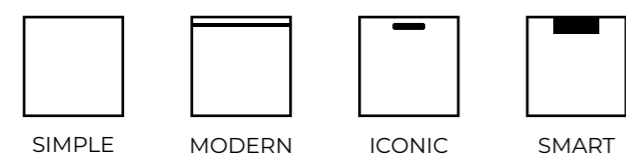

Premiers Fronts z dumą prezentuje „BIO FRONTS”, unikatową linię produktów, która jest naszym odpowiednikiem dla konwencjonalnych rozwiązań w branży meblowej, jednocześnie kładąc silny nacisk na ekologię. Kluczowym komponentem tej serii jest „ECO BOARD”, płyta wykonana z włókien roślin jednorocznych, wzmocniona naturalną celulozą z recyklingu, co czyni ją alternatywą równie trwałą co tradycyjne materiały drewnopochodne, ale znacznie bardziej przyjazną środowisku.

Do malowania frontów używamy ekologicznego lakieru IRIDEA BIO na bazie bio-żywic akrylowych, co sprawia, że jest to produkt bardziej zrównoważony i minimalizujący swoje negatywne oddziaływanie na środowisko. Wybierając nasze produkty, stawiasz na design, który idzie w parze z troską o planetę oraz promuje zdrowe środowisko pracy. W naszej ofercie znajdziesz 21 podstawowych kolorów oraz możliwość dostosowania wykończenia do indywidualnych potrzeb dzięki paletcie NCS.



iridea  bio

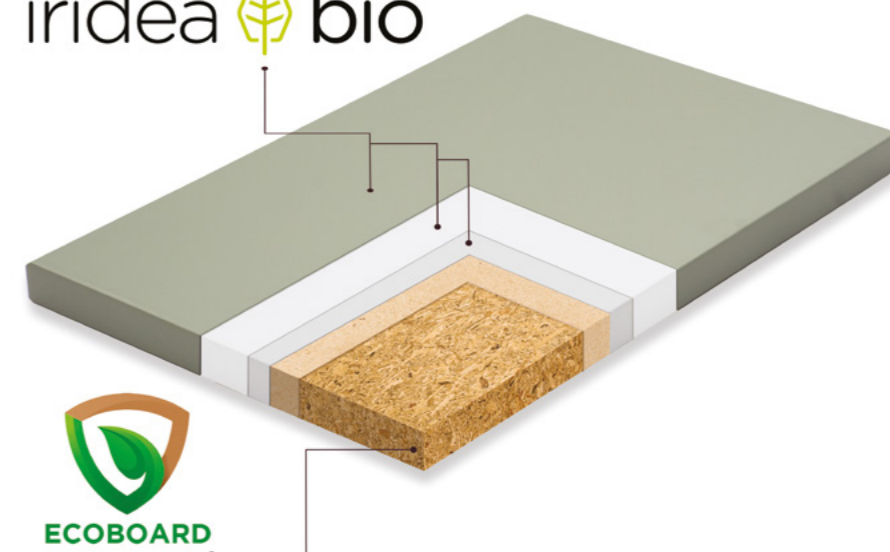

FORMY FRONTÓW

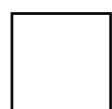

SIMPLE

Fronty SIMPLE wyróżnia ponadczasowa forma, która zachwycą swoim jednolitym designem i nie traci na swojej atrakcyjności z upływem lat. W P/F szczególnie doceniamy ten model, który doskonale pasuje do otwartych kuchni. Całość dopełnia ekskluzywny uchwyt, dodający meblom charakteru.

FINE

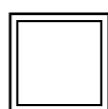

To idealne rozwiązanie dla miłośników klasyki! Dodając odrobinę nowoczesności, udoskonaliliśmy szerokość listew, zamieniając je na delikatną i subtelną ramkę. Współczesny design frontu, jest zanurzony w eleganckiej ramie o szerokości 4 mm dla wykończeń drewnianych i 10 mm dla lakierów. Fronty można łączyć z różnymi wariantami kolorystycznymi. Dodatkowo można zamontować uchwyt, który podkreśli ich piękno.

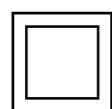

FRAME

Jeśli szukasz frontów, które pozwolą nadać kuchni stylowy wygląd, wybierz FRAME. Ramka podkreśla kształt frontu i sprawia, że wygląda na masywny i solidny. Fronty są dostępne w różnych rozmiarach i kolorach. Dodatkowo podkreślisz je wybierając uchwyty

POOL

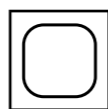

To połączenie klasyki z nowoczesnością. Nowatorska elewacja wyróżnia się wyfrezowanym, zaokrąglonym kadrem. Wybierając te fronty ożywisz swoje wnętrza! Model ten dostępny jest w 21 wariantach kolorystycznych. Jeśli nie znajdziesz wymarzonego koloru z naszej palety, podaj nam swoje preferencje z wzornika NCS.



MODERN

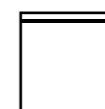

MODERN to model nowoczesnych drzwi, które są wykończone subtelnym i praktycznym uchwytem. Prosta linia przebiegająca przez całą szerokość drzwi, nadaje im prostych, klasycznych linii. Zamawiając, należy określić kierunek otwierania, ponieważ nie są one uniwersalne.



ICONIC

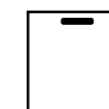

ICONIC to nowatorski uchwyt zaprojektowany przez nas z myślą o klientach, którzy cenią sobie funkcjonalne rozwiązania. Ten zaokrąglony uchwyt można zamówić z materiału innego, niż powierzchnia frontu. Polecamy połączenie drewnianego uchwyty, ponieważ świetnie komponuje się z każdą wersją kolorystyczną.

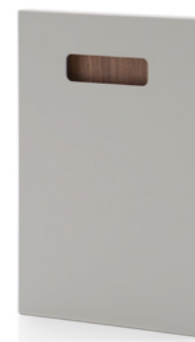

SMART



SMART charakteryzuje się wyfrezowanym uchwytem w środkowej części szczytu frontu, to rozwiązanie łączące elegancki design, praktyczność i wygodę. Minimalistyczny wygląd dodaje meblom nowoczesnego charakteru, a forma uchwyty ułatwia otwieranie drzwi i szuflad. To rozwiązanie w duchu SMART, które sprawia, że codzienne użytkowanie nigdy nie było tak łatwe!



BEND

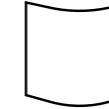

Masz nowoczesne wnętrza i szukasz czegoś wyjątkowego? Spróbuj giętych frontów, które doskonale wpasowują się w klimat minimalistycznych przestrzeni, dając efekt „wow” od pierwszego wejrzenia. Nie tylko świetnie wyglądają, ale są też praktyczne. Idealne do kuchni, łazienek czy salonu – dodadzą lekkości i elegancji każdemu pomieszczeniu. Front jest wykonany z płyty MDF o grubości 18mm i promieniu zewnętrznym 320 mm w dwóch formach: gładkiej oraz z pionowym uchwytem „Iconic”.



FORMY I ZAOKRĄGLENIA

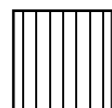
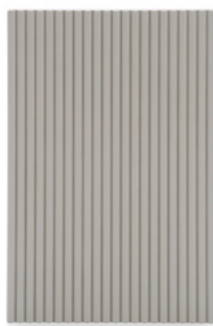

LINE

LINE to forma, obok której nikt nie przejdzie obojętnie! Składa się z blisko położonych półwałków, które tworzą niespotykaną teksturę. Ten elegancki front występuje w 21 kolorach z palety, jest również dostępny w drewnie.

ROUND

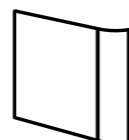

Zaokrąglone Boki: Perfekcyjne wykończenie mebla to klucz do stworzenia harmonijnej przestrzeni. Nasze zaokrąglone boki „Round” są dostępne w wersji półwałkowej oraz gładkiej, a także w opcji fornirowanej gładkiej. Są nie tylko estetyczne, ale również łatwe w montażu, co czyni je idealnym rozwiązaniem dla tych, którzy pragną dodać swoim meblom wyjątkowego charakteru.

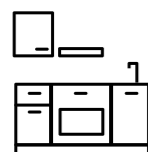

Dla modułu METOD, zaokrąglone boki występują w wersji **SIMPLE** oraz **LINE**.

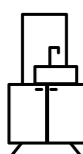

Dla modułu GODMORGON, zaokrąglone boki występują w wersji **SIMPLE** i **LINE**.

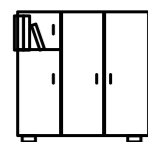

Dla modułu PAX, zaokrąglone boki występują w wersji **SIMPLE**.

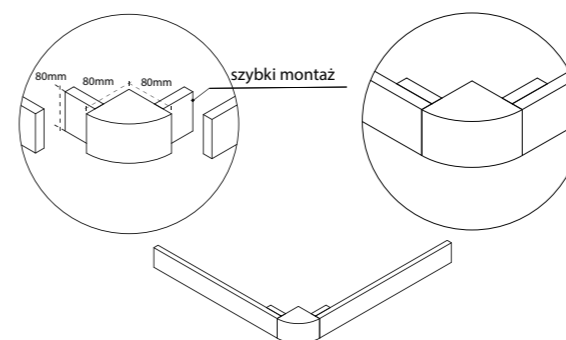
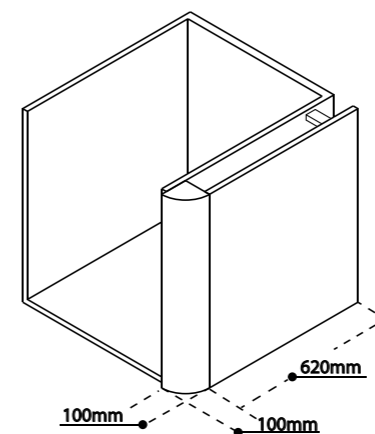

Boki składają się z trzech połączonych elementów :

- bok prosty
- zaokrąglenie
- listwa techniczna



Cokoły do Zaokrąglonych Boków: Tworzenie spójnej i stylowej przestrzeni nie kończy się na wyborze odpowiednich frontów i boków. Nasze cokoły o średnicy 80 mm zostały zaprojektowane tak, aby były subtelnie cofnięte pod meblem, co dodaje elegancji całej kompozycji. Tak jak nasze zaokrąglenia „LINE” oraz gładkie boki „Round”, nasze cokoły łączą w sobie design i funkcjonalność, podnosząc estetykę każdego mebla.

MATTE FINISH

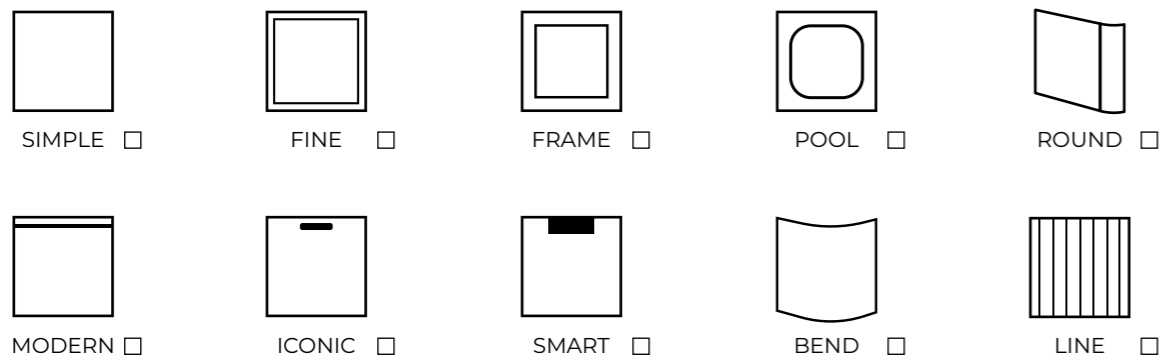

Matt

Wykończenie Matt, nasze najbardziej popularne i cenowo dostępne rozwiązanie, to klasyka i elegancja zamknięta w jednym produkcie. Jego gładka powierzchnia prezentuje subtelny matowość, jednocześnie delikatnie odbijając światło, co dodaje przestrzeni lekkości i świeżości. Ta unikalna kombinacja sprawia, że Matt jest idealnym wyborem dla tych, którzy cenią sobie równowagę pomiędzy dyskretnym blaskiem a eleganckim wykończeniem. Subtelne refleksy świetlne sprawiają, że Matt to wykończenie o satynowej gładkości, które nie boi się pokazać swojego charakteru, oferując wyjątkową harmonię pomiędzy delikatnością a wyrafinowaniem. Uniwersalność tego rozwiązania pozwala na doskonałe komponowanie się z różnorodnymi stylami wnętrzarskimi, czyniąc każdą przestrzeń wyjątkową i pełną klasy



TS Testurizzazione

Wykończenie **TS (testurizzazione)** stanowi unikatową harmonię pomiędzy elegancją a wytrzymałością, prezentując nowatorskie podejście do designu wnętrz. Dzięki zastosowaniu drobnego ziarna kwarcu, uzyskujemy powierzchnię o niezwyklej matowości, która jednocześnie zachwyca swoją delikatnie chropowatą strukturą. Ta subtelna tekstura, przyjemna w dotyku, nie tylko dodaje charakteru i głębi powierzchni, ale także zwiększa jej odporność na codzienne użytkowanie. Testurizzazione to wybór dla tych, którzy poszukują czegoś więcej niż zwykłego wykończenia. To inwestycja w trwałość i styl, gdzie nowoczesna technologia spotyka się z estetyką. Efekt 'testurizzazione', inspirowany włoskim rzemiosłem, przyciąga wzrok, oferując jednocześnie wyższy poziom ochrony przed zarysowaniami, co sprawia, że jest to rozwiązanie idealne zarówno do przestrzeni mieszkalnych, jak i komercyjnych.

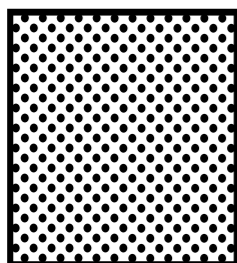

X-mat

Design i trwałość są kluczowe w projektowaniu wnętrz, a materiały muszą łączyć w sobie odporność z estetyką. Lakier **X-mat** spełniają te wymagania, zapewniając ultramatowe wykończenie, miękkość w dotyku oraz właściwości antyrefleksyjne, gwarantując przy tym trwałość i elegancki wygląd, zgodny z najnowszymi trendami. Produkty te są ekologiczne, charakteryzują się niską emisją lotnych związków organicznych i są wolne od formaldehydów oraz substancji szkodliwych. Seria **X-mat** jest zgodna z wieloma normami i regulacjami środowiskowymi. W Premiers Fronts lakierujemy fronty obustronnie, stosując lakier **X-mat** z prawej strony oraz lakier poliuretanowy w dopasowanym kolorze z lewej strony, aby zapewnić jednolity wygląd.



Dostępność naszych wykończeń w pełnej gamie modeli Premiers Fronts, wraz z 21 podstawowymi kolorami, pozwala na doskonałe dopasowanie do indywidualnych potrzeb i upodobań. Dla tych, którzy szukają dodatkowych opcji kolorystycznych, oferujemy możliwość wyboru dowolnego odcienia z palety NCS®, umożliwiając pełną unikalność każdego projektu.

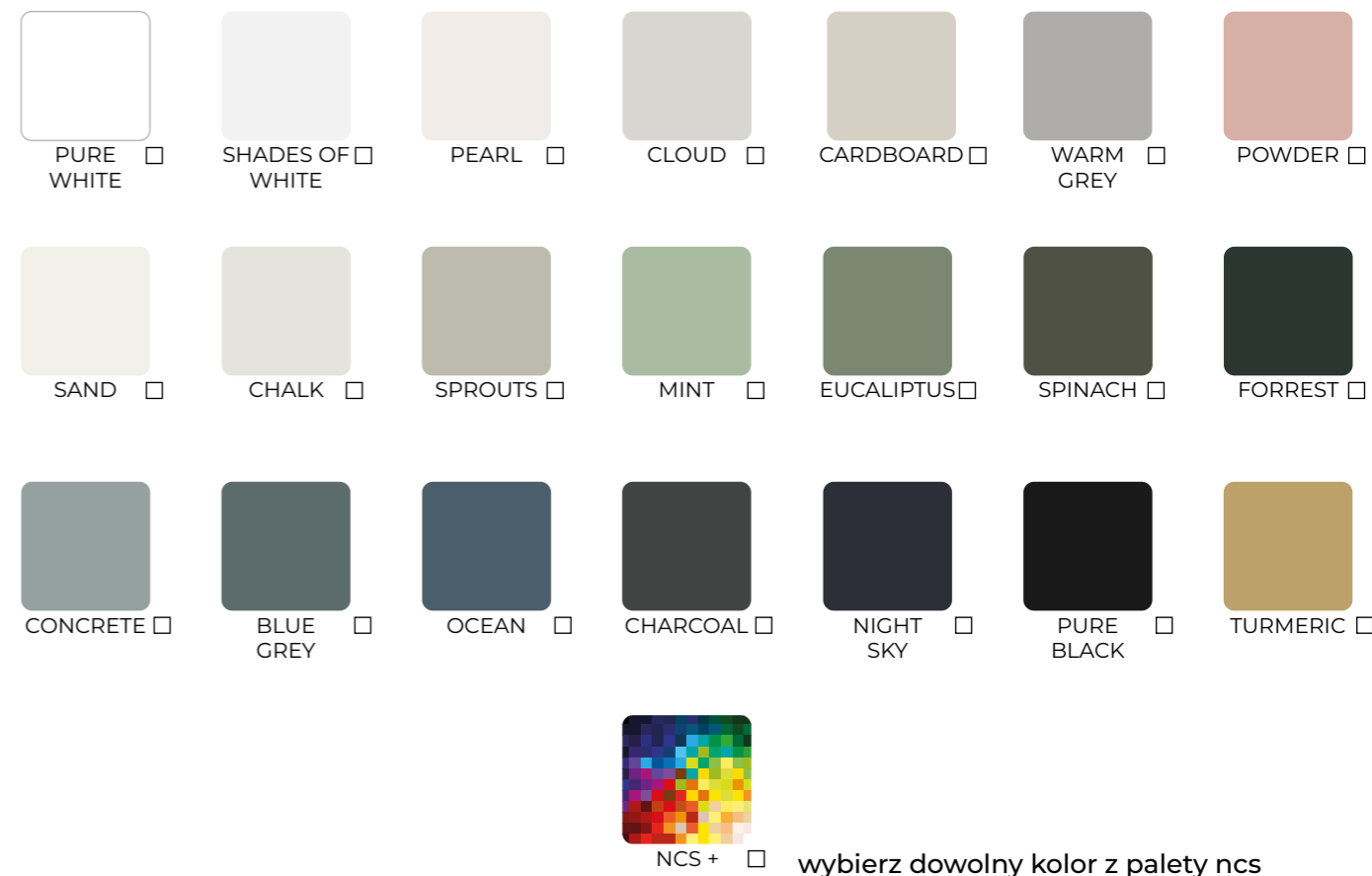

SATIN FINISH

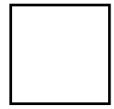

SIMPLE

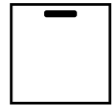

ICONIC

Czy poszukujesz trwałych i niezawodnych frontów, które będą służyć Ci przez wiele lat? Nasza szeroka gama z kolekcji **SATIN FINISH** jest stworzona z myślą o Tobie. Laminaty HPL charakteryzują się wyjątkową wytrzymałością, odpornością na ścieranie, wilgoć i działanie różnego rodzaju środków czyszczących. Krawędzie **SATIN** są w tej samej kolorystyce co fronty, istnieje możliwość ich personalizacji na mosiądz, stal nierdzewną lub brąz. Kolekcja ta występuje w **SIMPLE** i **ICONIC** lewa strona oklejona jest białym laminatem HPL.



CANVAS



BEIGE



AMBER



PEACH



SALMON



BURNT
SIENNA



HAZY SKY



TIN



MINT



SEASIDE



INDYGO



GRAPHITE



GREEN
STEAM



LIGHT
GREEN

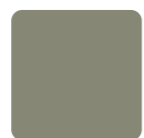

KHAKI



OLIVE
SHADOW



EXTRA MATE / BY FENIX

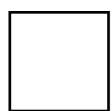

SIMPLE

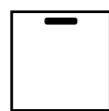

ICONIC

Marzenie o idealnych, czarnych frontach, wolnych od śladów i zarysowań, może się wreszcie spełnić. Fronty Fenix, dzięki zastosowaniu nanotechnologii, są odporne na zarysowania i łatwe do utrzymania w czystości, a jednocześnie miękkie w dotyku. Krawędzie frontów Fenix dostępne są w podobnej kolorystyce co fronty. Dodatkowo, lewa strona prezentuje się w barwie zbliżonej do prawej, co zapewnia spójność wizualną. Kolekcja ta występuje w 2 modelach **SIMPLE** i **ICONIC**



BIANCO
KOS



BIANCO
MALE



BEIGE
ARIZONA



ROSSO
JAIPUR



CACAO
ORINOCO



BEIGE
LUXOR



CASTORO
OTTAWA



GRIGIO
LONDRA



VERDE
COMODORO



GRIGIO
ANTRIM



GRIGIO
EFESO



BLUFES



NERO
INGO



BRUSHED WOOD

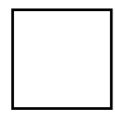
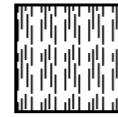

SIMPLE

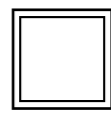

FINE

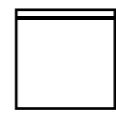

MODERN

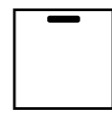

ICONIC

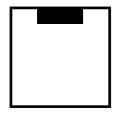

SMART

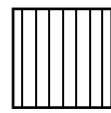

LINE

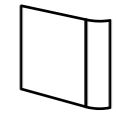

ROUND

Nasze Fronty **BRUSHED WOOD** są wykonywane z drewnianego forniru, występującego w dwóch wersjach: dębowej i orzechowej. Przyklejane są z obu stron i poddawane procesom, które podkreślają ich naturalne piękno. Dębowy fornir jest delikatnie szcztokowany i pokrywany matowym lakierem, natomiast orzech jest szlifowany i zabezpieczony lakierem satynowym. Stosujemy wyłącznie fornir Pasiak, charakteryzujący się pionowym usłojeniem. Nasze dostawy pochodzą od producentów z certyfikatami FSC, gwarantujących zrównoważone zarządzanie zasobami drewna. W celu uniknięcia różnic kolorystycznych sugerujemy złożenie zamówienia na całość realizacji, ponieważ każda partia okleiny pochodzi z innej kłody.



GREYWOOD
OAK



WHITE
OAK

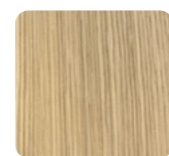

NATURAL
OAK

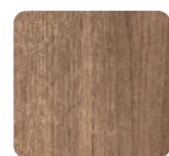

PECAN



CHESTNUT

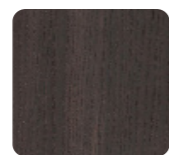

BLACK OAK

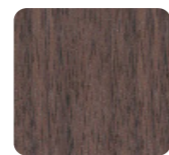

WALNUT



SAWN WOOD

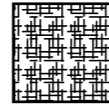

SIMPLE

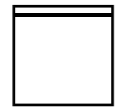

MODERN

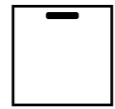

ICONIC

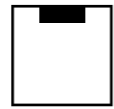

SMART

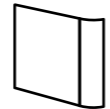

ROUND

Do produkcji frontów **SAWN WOOD** używamy 2mm obłogi 3d. Jest to poprzecznie prążkowana powierzchnia imitująca surową deskę prosto z tartaku. Okleina na fronty składana jest spontanicznie jak z różnych desek, dzięki czemu fronty są wyjątkowe i niepowtarzalne. Lewe strony naszych drzwi wykonujemy z gładkiego forniru dębowego (z wyjątkiem orzecha amerykańskiego). Jesteśmy dumni, że nasze drewno pochodzi od dostawców posiadających certyfikat FSC, co gwarantuje zrównoważone zarządzanie surowcami. Nasza oferta obejmuje 4 różne kształty, takie jak **Simple**, **Modern**, **Iconic**, **Smart**. Możliwe jest również wykonanie zaokrągleń **Round** w fornirze **Sawn wood**.

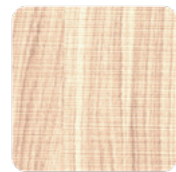

WHITE
OAK



NATURAL
OAK



PECAN



CHESTNUT



BLACK
OAK



GREYWOOD
OAK

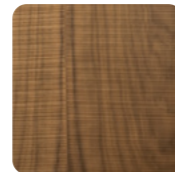

WALNUT

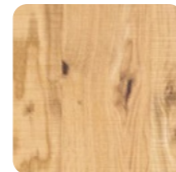

RUSTIC

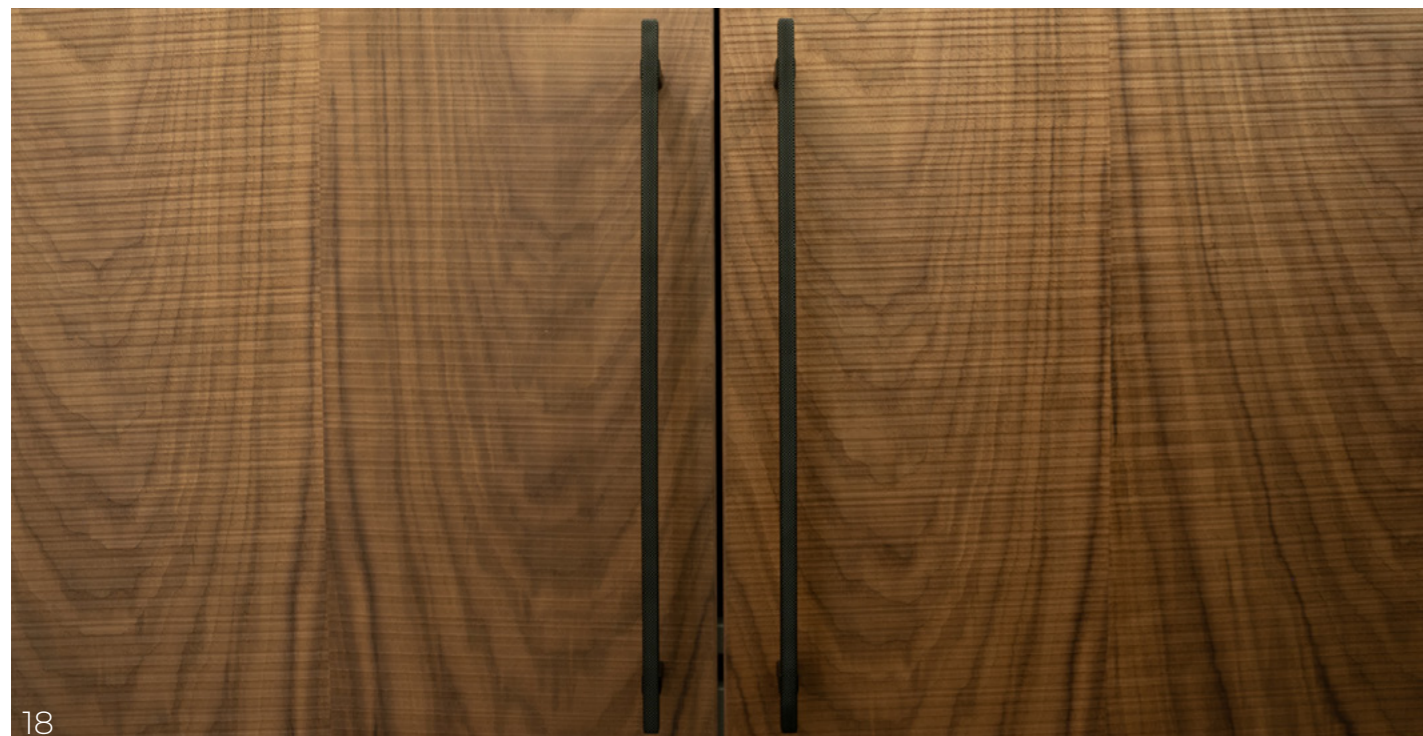
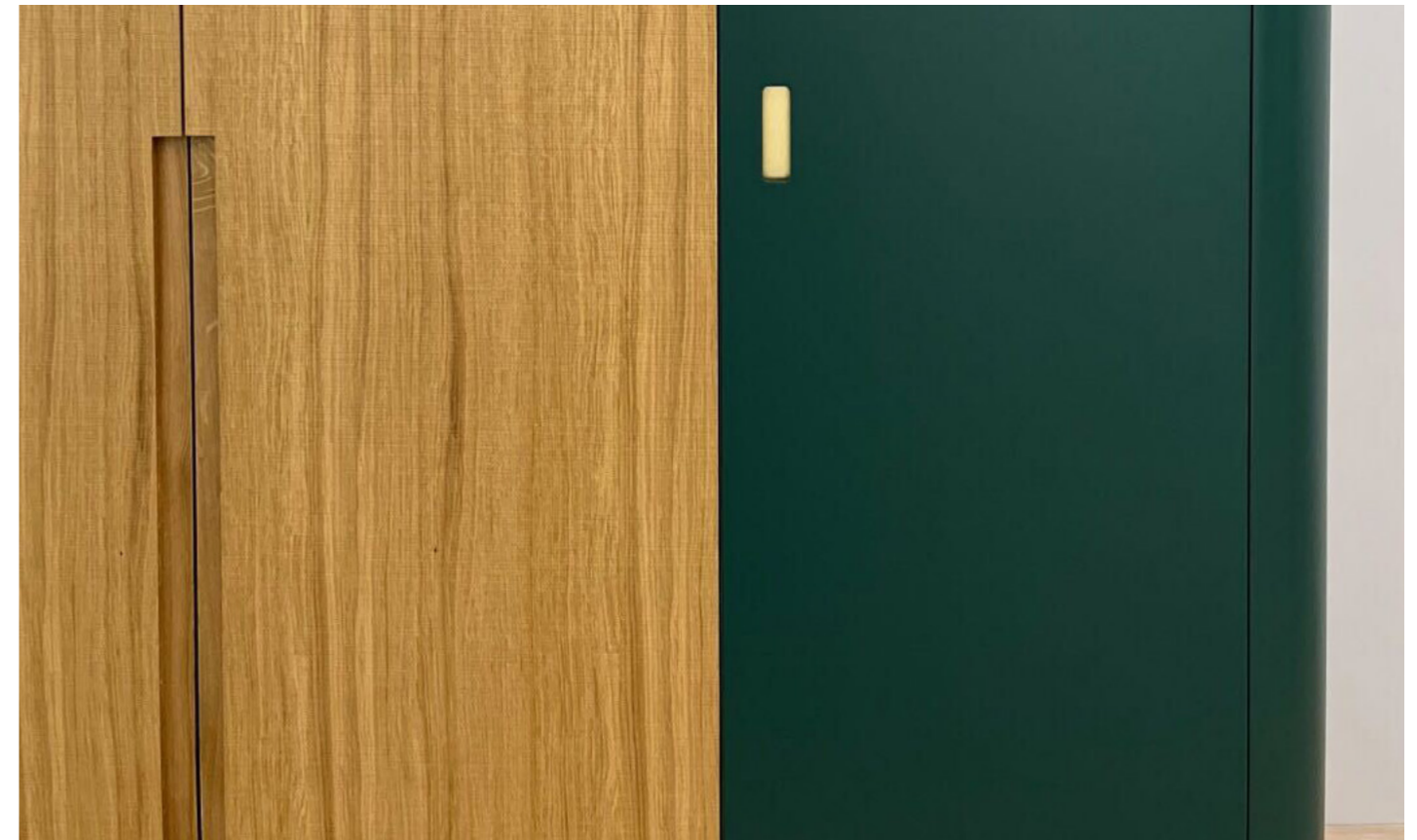

METALLIC FINISH

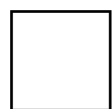

SIMPLE

Kolekcja Metallic Finish to powierzchnie, które są w stanie uzupełnić każde wnętrze. Składająca się z trzech kolorów metali szczotkowanych i trzech lakierowanych.

Metallic Finisch HPL

Wykonana jest z płyty MDF pokrytej z lewej strony białym laminatem HPL, a z prawej Laminatem HPL, w którym wierzchnia warstwa tworzywa została zamieniona na cienką warstwę metalu. Ta ekskluzywna linia produktów jest dostępna jedynie w SIMPLE.



BRASS



ANTIQUÉ
BRASS



INOX
STEEL

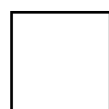

SIMPLE

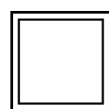

FINE

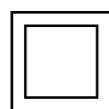

FRAME

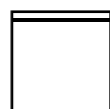

MODERN

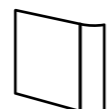

ROUND



SMART



BEND

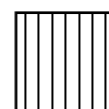

LINE

X-MATT METALLIC:

Trzy wyjątkowe kolory uzupełniające kolekcję X-MATT, nadające powierzchni charakterystyczny metaliczny efekt. Materiał jest w pełni antyrefleksyjny, przyjemny i delikatny w dotyku, chroniąc jednocześnie przed odciskami palców. Całość dostępna jest w dziesięciu różnych formach.

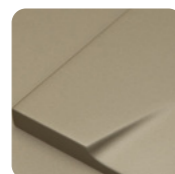

CHAMPAGNE
HUE

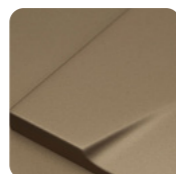

HAZELNUT
METALLIC

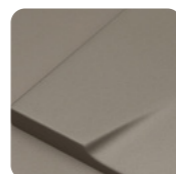

SILVER
STONE



FRONTY 10-CIO DNIOWE



SIMPLE

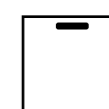

ICONIC

Fronty Meblowe z Płyty Egger – **Realizacja w 10 Dni Roboczych!**
Szukasz frontów meblowych, które łączą w sobie styl, trwałość i szybkość realizacji? Nasze fronty z płyty Egger są stworzone właśnie dla Ciebie! Oferujemy aż 15 różnych dekorów, dzięki czemu z łatwością dopasujesz fronty do swojego wnętrza. Dostępne są w dwóch wersjach : **SIMPLE** - dla zwolenników minimalizmu i prostoty **ICONIC** - dla tych, którzy szukają ekskluzywnych rozwiązań.

Gwarantujemy realizację zamówienia w ciągu 10 dni roboczych. Wybierz nasze fronty meblowe i szybko odmień swoje wnętrza. Zapraszamy do kontaktu i składania zamówień!



ALPINE

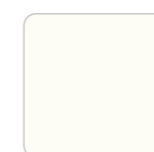

PREMIUM
WHITE



LINEN



LACE



CAMEL

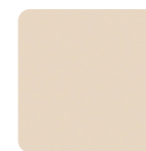

SEED

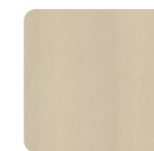

CANVAS

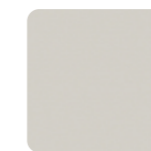

LIGHT
GREY

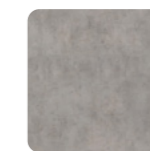

SIDEWALK



MUSHROOM

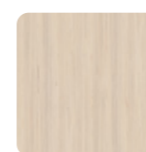

MACADAMIA

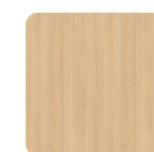

WHEAT

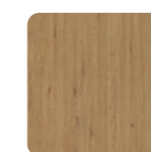

ALMOND



TRUFFLE

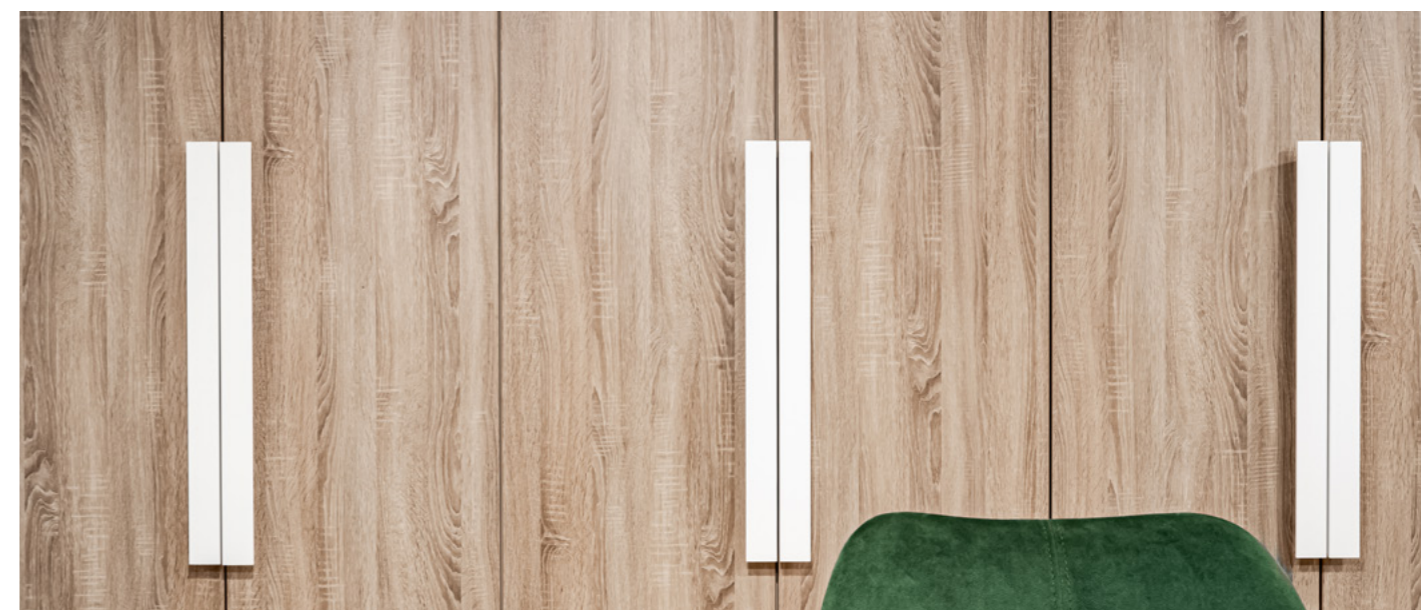

KUCHNIA / METHOD

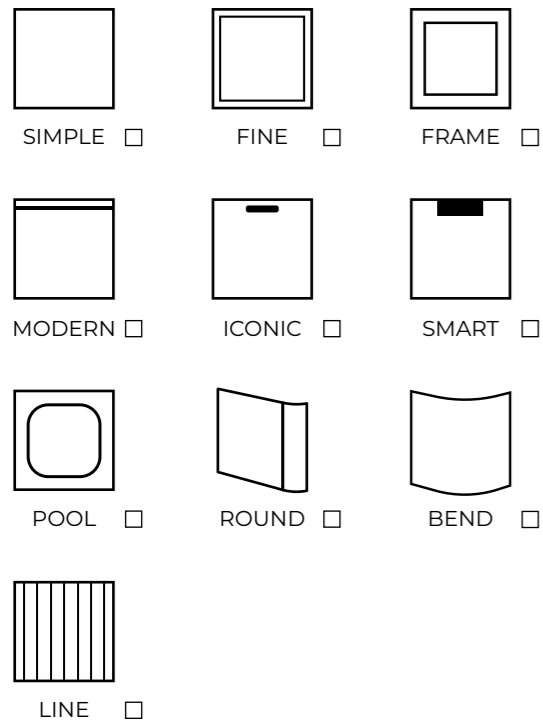

Wybierz spośród nieskończonej palety kolorów, by stworzyć idealną kuchnię-miejsce, w którym każdy detal ma znaczenie, a wybór materiałów i kolorów pozwala wyrazić Twoją osobowość i styl. To nie tylko możliwość dostosowania, to także łatwość montażu. Fronty są przygotowane do bezproblemowego zamocowania zawiasów lub szuflad, wystarczy, że dobierzesz je do swoich szafek. A to wszystko w zgodzie z popularnymi standardami wymiarowymi IKEA



Kuchnia to miejsce, w którym magia gotowania spotyka się ze sztuką dekoracji. Dzięki **PREMIERS FRONTS**, możesz przekształcić to centrum życia w sposób, który odzwierciedli Twoje indywidualne upodobania. Osiągniesz to za pomocą **dziesięciu** dostępnych form, które stworzą wyjątkową atmosferę i charakter Twojej przestrzeni.



ŁAZIENKA / GODMORGON

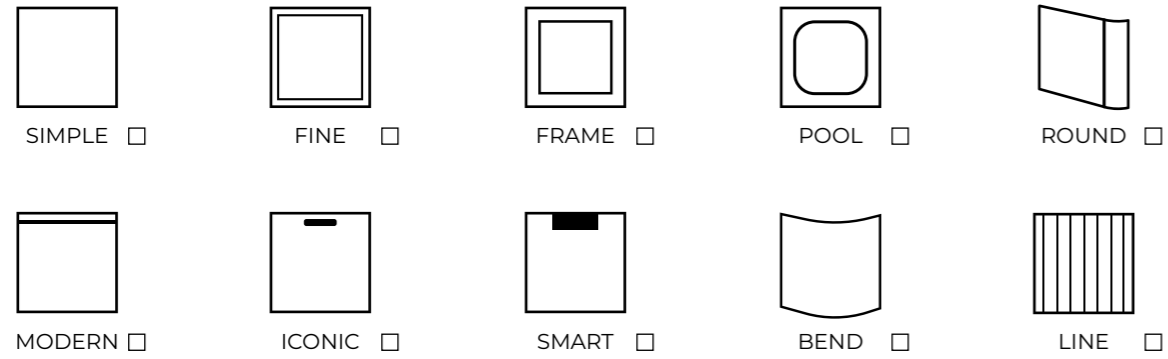

Fronty mebli łazienkowych, które pasują do korpusów IKEA GODMORGON, oferują szeroki wybór zarówno pod względem kształtów, jak i kolorów. Dzięki temu systemowi, jesteś w stanie z łatwością odświeżyć aranżację łazienki, zamieniając jedynie fronty, co stanowi ekonomiczną i elegancką metodę modernizacji wnętrza. Niezależnie od preferencji stylistycznych, zarówno w kontekście klasycznego, jak i nowoczesnego wyglądu, wszechstronność frontów GODMORGON pozwala na dopasowanie łazienki zgodnie z własnymi upodobaniami.



SZAFY / GARDEROBY / PAX

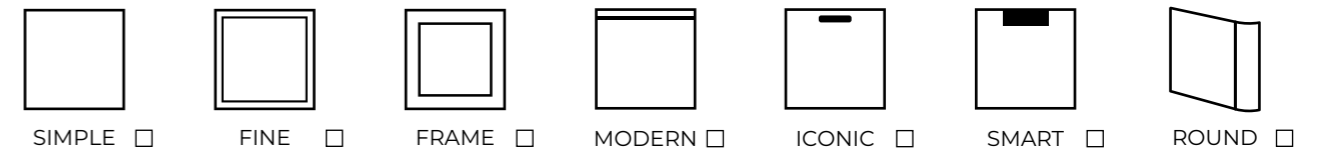

Nasza oferta pozwala na stworzenie szaf, które nie tylko doskonale spełniają swoje zadanie, ale również odzwierciedlają Twój styl. Zachęcamy do zgłębienia naszego katalogu i odkrycia, jak możemy pomóc Ci w kreacji idealnych szaf systemu PAX, które sprostają zarówno Twoim potrzebom, jak i mogą być ozdobnym elementem Twojego wnętrza.



KOMODY / BESTA

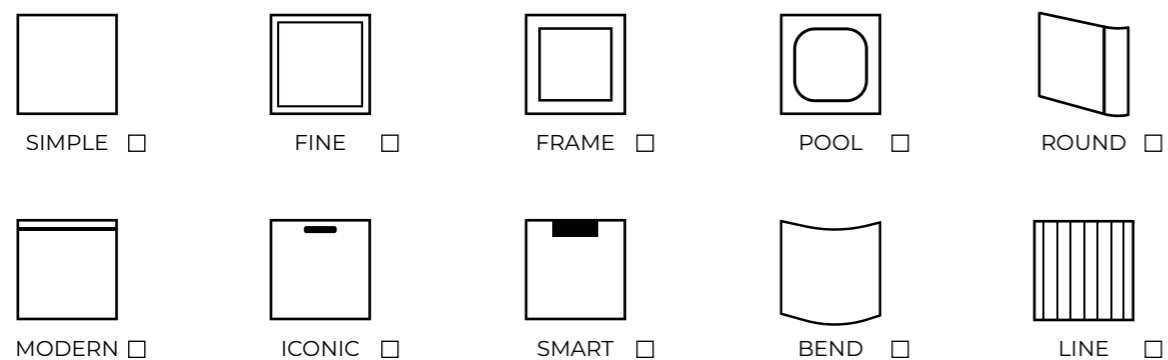

W naszym katalogu znajdziesz szeroki wybór wzorów i kolorów, które umożliwią Ci spersonalizowanie komód według Twoich własnych preferencji. Nasze fronty sprawiają, że Twoje komody staną się nie tylko praktycznymi meblami, ale także designerskimi elementami Twojego wnętrza. Zapraszamy do poznania oferty frontów, stworzonych specjalnie dla komód **BESTA**



MEBLE NA WYMIAR / CUSTOM

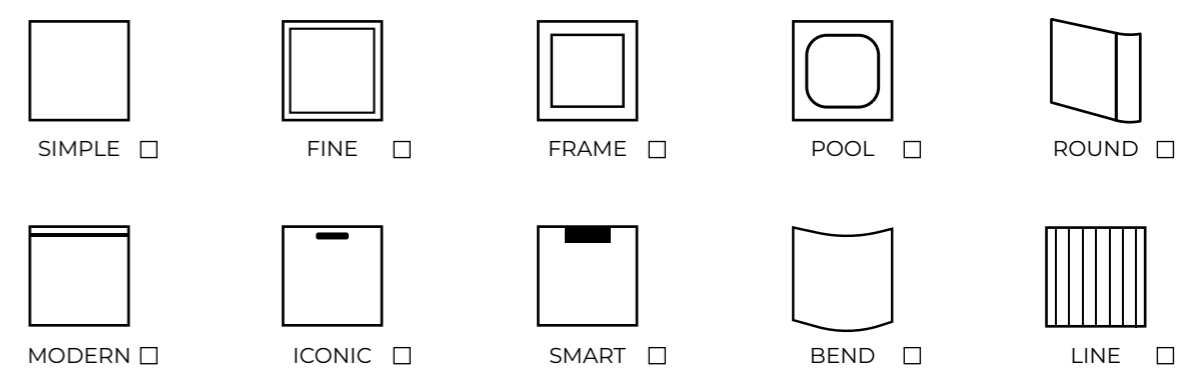

Twój dom to przestrzeń, która ma odzwierciedlać Twoją osobowość i styl życia. Z naszymi frontami **CUSTOM**, masz możliwość pełnego dopasowania mebli do każdego pomieszczenia - salonu, kuchni, łazienki, czy sypialni. Nasze rozwiązania są zaprojektowane, by sprostać Twoim oczekiwaniom, oferując personalizację rozmiarów frontów do niestandardowych mebli

Proces zamówienia jest prosty i intuicyjny. Na naszej stronie wystarczy wprowadzić wymagane wymiary lub przesłać projekt przez formularz, skanując kod QR

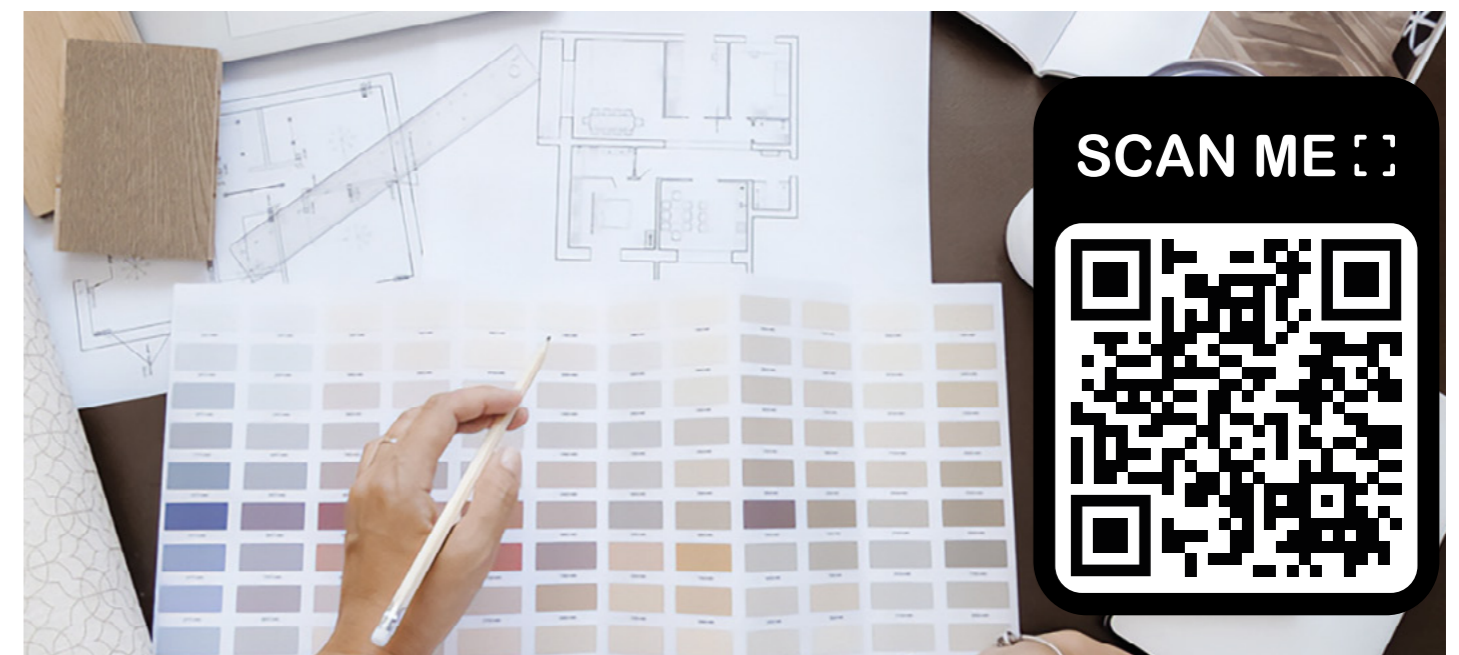

Dzięki **CUSTOM** możesz łatwo dostosować wygląd mebli, wybierając z szerokiej gamy materiałów, kolorów i wykończeń. Nie ograniczaj się standardowymi rozwiązaniami - stwórz przestrzeń, która będzie funkcjonalna i estetycznie zgodna z Twoimi oczekiwaniami. Dołącz do grona klientów, którzy wybrali nasze rozwiązania, aby nadać swoim wnętrzom unikalny charakter.

Odkryj nowy wymiar personalizacji z **CUSTOM** i zacznij tworzyć przestrzeń, która jest prawdziwie Twoja.

UCHWYTY

LINEA

Uchwyt krawędziowy

Długość: 40mm,
100mm, 200mm
Głębokość: 41mm



PATRIC

Średnica: 35mm
Głębokość: 29mm



PAOLO

Średnica: 42mm
Głębokość: 24mm



TURIA ROUND

Średnica: 35mm
Głębokość: 30mm



TURIA T

Szerokość: 54mm
Średnica: 39mm
Głębokość: 30mm



TURIA

Długość: 36/39mm
Głębokość: 182/246mm



JOTA

Długość: 164mm
Głębokość: 30mm



DALO T

Szerokość: 126 mm
Głębokość: 24mm

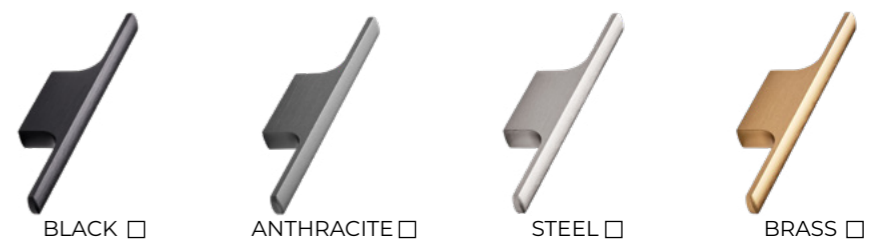

DALO

Szerokość: 286mm
Głębokość: 24mm

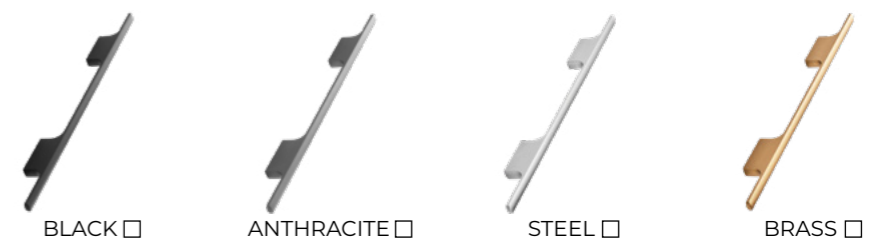

SCALA

Długość: 44mm/190mm
Głębokość: 25mm



PRIMA

Długość: 142mm
Głębokość: 35mm



WIĘCEJ UCHWYTÓW ZNAJDZIESZ PO ZESKANOWANIU KODU QR



SOCIAL MEDIA

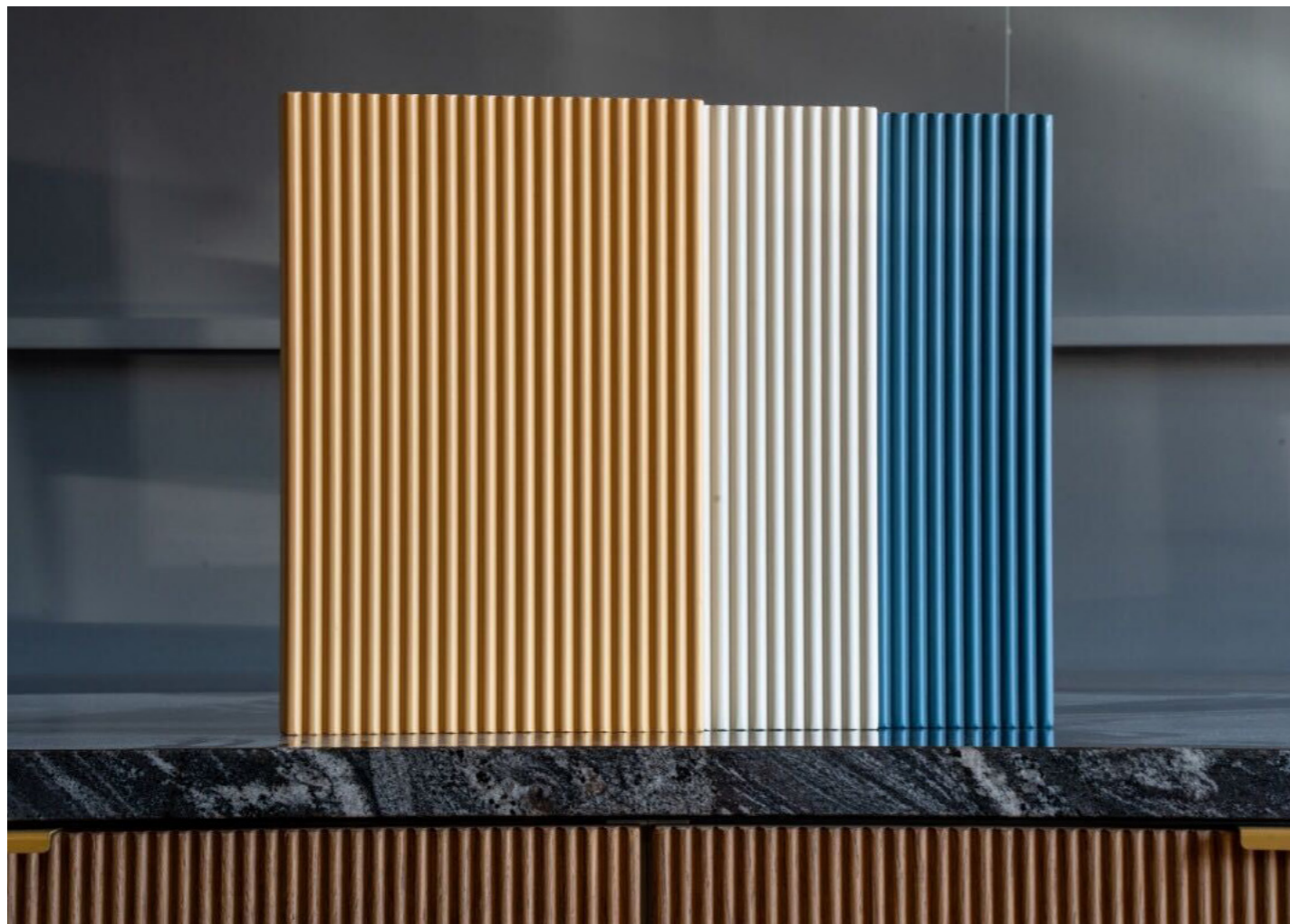

SHOWROOM



ODWIEDŹ NAS NA:



Meble na wymiar to wydatek, na który nie każdy może sobie pozwolić, dlatego wymyśliliśmy jak stworzyć produkt o wysokiej jakości w przystępnej cenie. Naszym rozwiązaniem jest wykorzystanie korpusów IKEA jako bazy naszych produktów, dzięki czemu luksusowe meble stają się dostępne dla każdego. Premiers Front łączy nowoczesny park maszynowy z zachowaniem know-how stolarzy. Operacja jest prosta: wystarczy zamówić nawiercone fronty, a następnie przykręcić je do mebli Ikea.

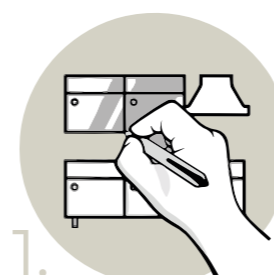

1. WYOBRAŹ SOBIE SWOJE WYMARZONE WNĘTRZE

Zaprojektuj swoją kuchnię, łazienkę, garderobę i meble do salonu zgodnie z Twoimi pragnieniami.



2. KUP KORPUSY IKEA

Kup niezbędne elementy z IKEA do twojego projektu (korpusy + zawiasy).



3. ZAMÓW FRONTY PREMIERS FRONTS

Wybierz spośród tysięcy kolorów / materiałów na naszej stronie internetowej lub w show roomie.

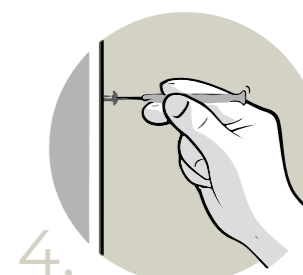

4. WYBIERZ DOSTAWĘ I SFINALIZUJ SWÓJ PROJEKT

Po otrzymaniu frontów zmontuj je na korpus samodzielnie lub z pomocą fachowców.

P/F

Zainteresowały Cię nasze produkty ?

Rozumiemy, że dokonanie wyboru może być wyzwaniem. Dlatego jesteśmy tu, aby pomóc Ci rozwiązać wszelkie wątpliwości. Nasze próbki odzwierciedlają zarówno kolorystykę jak i strukturę wybranych frontów.

Zamów teraz **trzy bezpłatne próbki**, a my dostarczymy je do Ciebie zupełnie za darmo! Skorzystaj z kodu QR, aby złożyć zamówienie na wybrane kolory i tekstury. Odkryj je już teraz!



Nie wahaj się zamówić dodatkowych próbek-zostaną one odliczone od finalnego kosztu zamówienia

☎ +48 728 424 842

✉ contact@premiersfronts.com

🌐 www.premiersfronts.com

ul. Porcelitowa 6A
49-130 Tułowice
woj. Opolskie